



**Spitalul de Psihiatrie Tulgheș**  
**Pszichiátriai Kórház Gyergyótölgyes**

Tulgheș 537330, nr. 342, România  
Tel: 0266.338.188, 0266.338.189, fax: 0266.338.033, e-mail:spitalultulghes@yahoo.com  
Web: www.psihietulghes.ro  
Nr. operator de date cu caracter personal : 29767

Nr. 1996 Data 15.03.2019 ,

Aprobat Manager



## SOLICITARE DE OFERTĂ

**Referitor la:** achiziția directă „Instalare tâmplării PVC la pavilioanele din cadrul Spitalului de Psihiatrie Tulgheș”, cod CPV - 45421100-5.

### 1. Introducere

Caietul de sarcini face parte integrantă din documentația de atribuire și constituie ansamblu cerințelor minime și obligatorii pe baza cărora se elaborează de către fiecare ofertant propunerea tehnică și propunerea financiară.

**2. Obiectul achiziției publice** este schimbarea vechii tâmplării (uși și ferestre) la mai multe pavilioane din cadrul Spitalului de Psihiatrie Tulgheș cu tâmplărie termoizolantă din PVC.

Se vor executa următoarele lucrări:

- demontarea vechii tâmplării din lemn (uși și ferestre), unde este cazul.
- montarea de ferestre și uși din PVC cu geam termopan (culoare albă).
- montarea de pervazuri interioare din plastic alb (lungime 1,62 m și lățimea 0,43 metri - 22 buc).
- montarea de pervazuri exterioare din aluminiu alb (lungime 1,55 m și lățimea 0,27 metri - 22 buc).
- realizarea de lucrări de reparații la spațiile pereților, după montarea noii tâmplării termoizolante din PVC.
- feronerie garantată la cel puțin 15.000 cicluri închis-deschis.

Profilul tâmplăriei va fi cu minim 4 camere, geam termopan clar/sau mat unde este cazul: Low-E4-16-4, coeficient de transfer termic 1,15 – 1,50 W/m<sup>2</sup>K.

Executantul va acorda o garanție pentru lucrarea efectuată de minim 24 de luni.

Cantitățile, dimensiunile și caracteristicile tâmplăriei necesare a fi executate se regăsesc în documentele anexate prezentei.

**Notă importantă: Tâmplăria marcată cu "URGENT" (paginile 6 și 7) se va confecționa și monta în termen de maxim 7 zile de la semnarea contractului.**

### **3. Valoare estimată**

Valoarea estimată totală a achiziției este de 88.700,00 lei, la care se adaugă TVA.

### **4. Durata execuției**

Ofertantul câștigător are obligația finalizării lucrărilor până cel târziu în data de 12.04.2019.

### **5. Condiții de plată**

Plata se va realiza cu ordin de plată, în cont deschis la trezorerie, în termen de maxim 30 de zile de la depunerii facturii, însoțită de situația de plată confirmată de beneficiar.

### **6. Garanția de bună execuție**

Garanția de bună execuție se constituie prin virament bancar sau printr-un instrument de garantare emis în condițiile legii de o societate bancară sau de o societate de asigurări, care devine anexă la contract.

Garanția de bună execuție se constituie în termen de 5 zile lucrătoare de la semnarea contractului, în procent de 10% din valoarea contractată fără TVA.

Autoritatea contractantă are obligația de a elibera/restitui garanția de bună execuție după cum urmează:

**a)** 70% din valoarea garanției, în termen de 14 zile de la data încheierii procesului-verbal de recepție la terminarea lucrărilor, dacă nu a ridicat până la acea dată pretenții asupra ei, iar riscul pentru vicii ascunse este minim;

**b)** restul de 30% din valoarea garanției, la expirarea perioadei de garanție a lucrărilor executate, pe baza procesului-verbal de recepție finală.

## 7. Redactarea ofertei

Prețul ofertei va fi ferm și neajustabil. Prețul ofertei va include: transportul, înlocuirea tâmplăriei existente cu tâmplărie termoizolantă din PVC, montarea pervazurilor interioare și exterioare precum și repararea spaștelor la uși și ferestre și va fi exprimat în lei, fără TVA.

Valabilitatea ofertei trebuie să fie de minim 60 de zile de la termenul limită de depunere.

Modalități de depunere a ofertei:

-Propunerea financiară (Formularul nr.1), Propunerea tehnică și Declarația privind conflictul de interese (Formularul nr.2) se vor transmite până la data de 20.03.2019, ora 13:00 la adresa de e-mail: spitalultulghes\_achizitii@yahoo.com.

De asemenea ofertantul va depune împreună cu oferta o listă a lucrărilor realizate în cel mult ultimii 5 ani, însoțită de certificate/documente contrasemnate de către o autoritate ori de clientul beneficiar, prin care să demonstreze producerea și instalarea de uși și ferestre termoizolante din PVC, la nivelul a minim 1 – maxim 5 contracte, în valoarea de minimum 40.000,00 lei.

Fiecare ofertant are dreptul să depună o singură ofertă.

Dacă ofertantul este înscris în SEAP, achiziția se va derula din catalogul SEAP al acestuia..

## 8. Criterii de adjudecare

Va fi considerată câștigătoare oferta care îndeplinește toate cerințele solicitate prin prezentul caiet de sarcini și care are prețul total în lei, fără TVA, cel mai scăzut.

Vă mulțumim pentru interesul acordat,

Tulgheș, 15.03.2019

**ÎNTOCMIT**

Comisia de achiziție

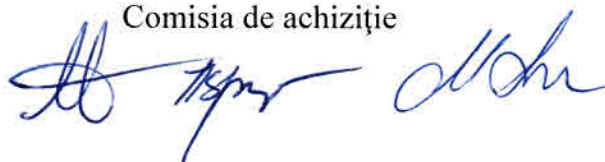

SPITALUL DE PSIHIATRIE TULGHES / HARGHITA

①

① TAMPLARIE PVC TERMOIZOLANTA, ALBA, NECESARA LA PAVILIONUL NR 1 - PARTER

① USA EXTERIOARA INTRARE SPRE SCARA INTERIOARA.

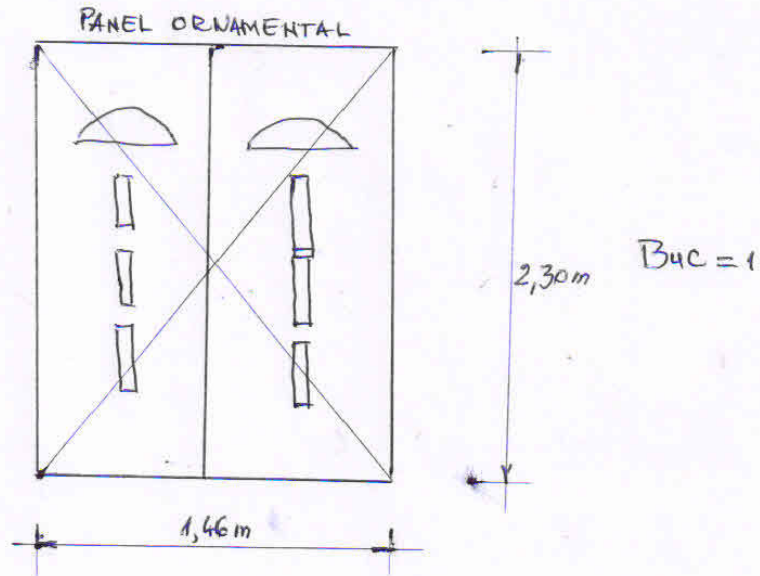

② FERESTRE FATADA PRINCIPALA

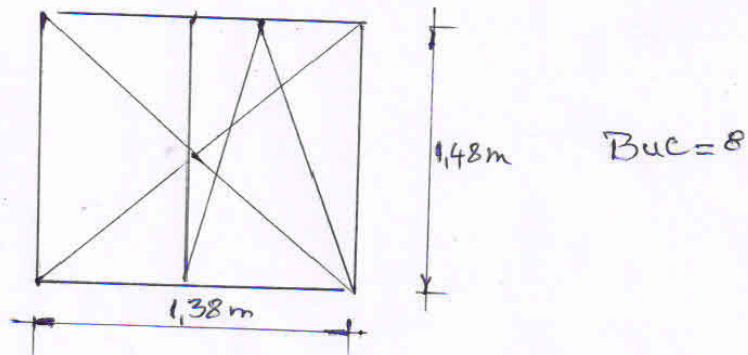

③ FERESTRE FIXE TERASA, CIRCULARE CU DIAMETRUL DE 1,37m  
Buc = 2

④ USA EXTERIOARA INTRARE INTERNARI

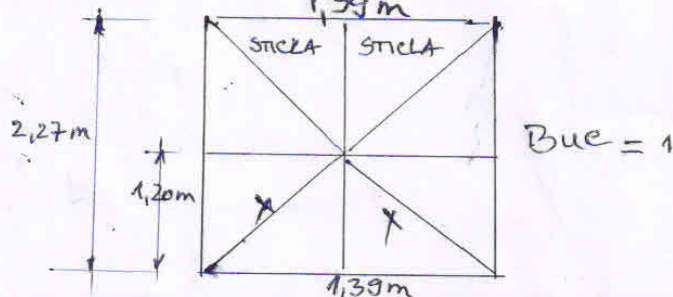



⑤ UȘĂ EXTERIOARĂ ÎNTRARE CENTRALĂ TELEFONICĂ

②

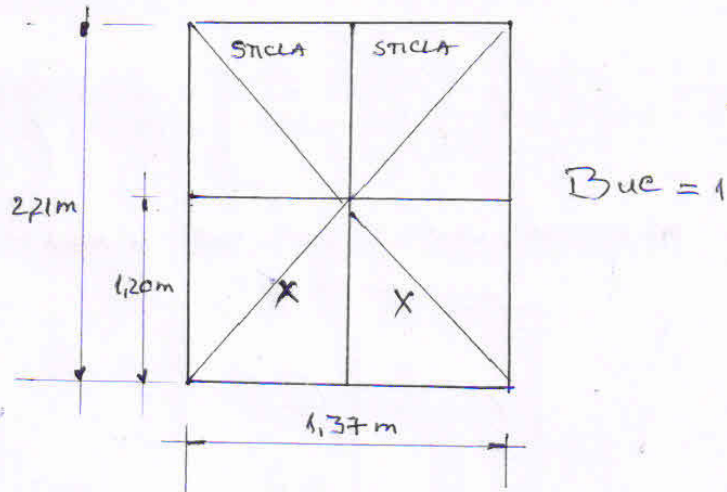

⑥ FEREAȘTRA SPATE LA CENTRALA TELEFONICĂ

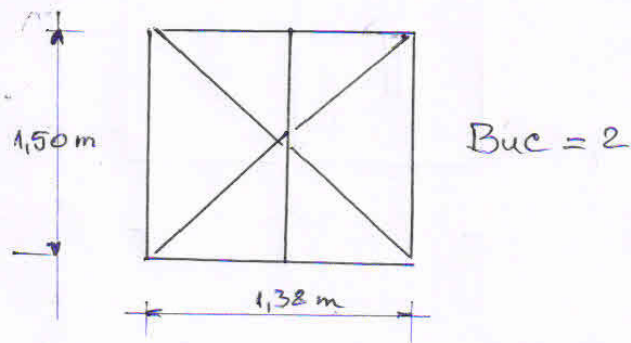

⑦ FERESTRE LA GRUP SANITAR

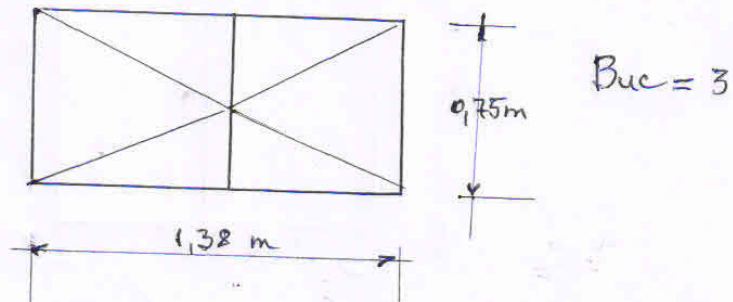

⑧ FERESTRE SPATE PAVILION

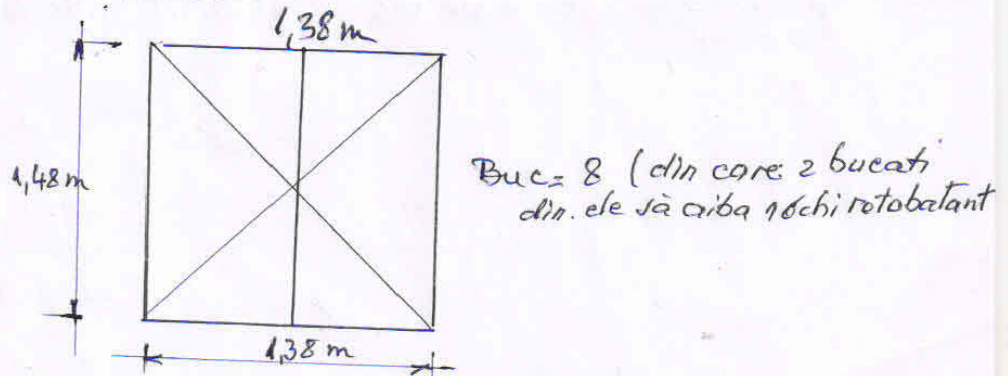

9 FEREASTRA DIN LATERALA PAVILIONULUI

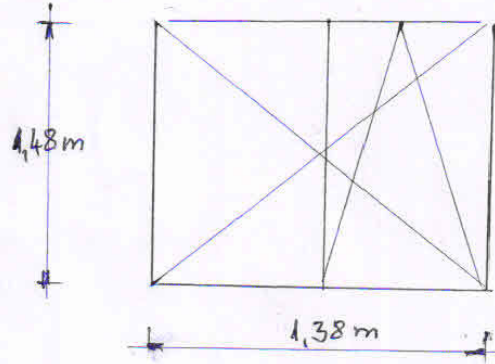

Buc = 1

10 USA INTERIOARA ACCES IN CABINET INTERNARI

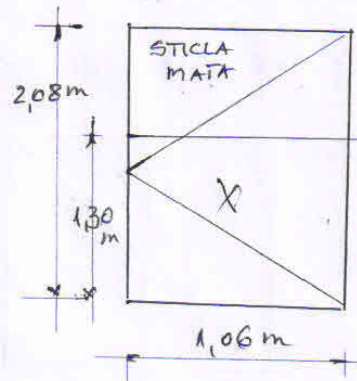

Buc = 1

11 USA INTERIOARA INTRE HOL INTERNARI SI GRUP SANITAR

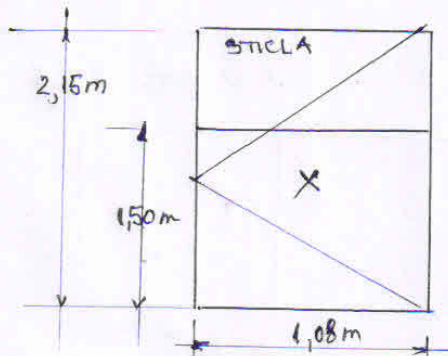

Buc 1

12 USA INTERIOARA GRUP SANITAR INTERNARI + IDEM PENTRU BAZE JAGRIATI

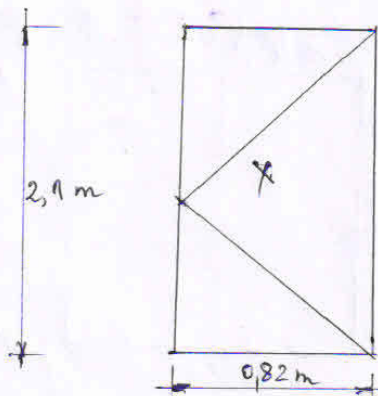

Buc = 1 + 1 = 2

13) UȘA ÎNTERIOARĂ PE HOL ÎNTRU BAIĂ ȘI URGENTE

4

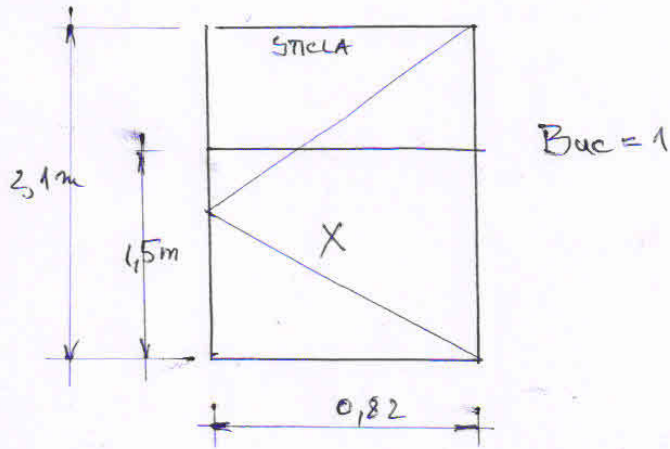

14) GHISEL DE LA BIROU INTERNARI

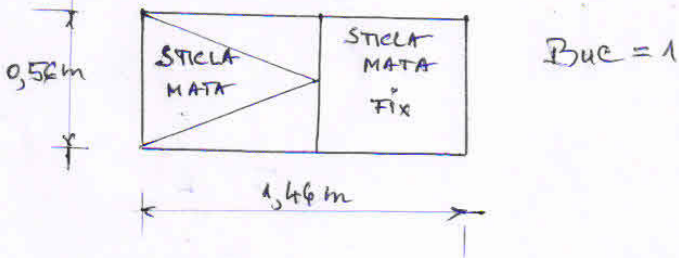

15) UȘA ÎNTERIOARĂ LA: CAMERA URGENTE + CAMERA GARDA + CAMERA APARTINĂTORI

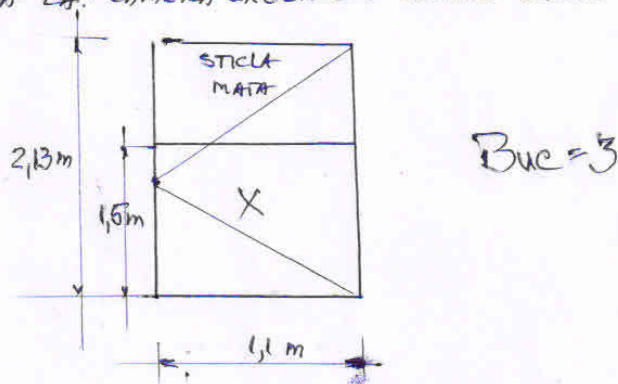

16) UȘA ÎNTERIOARĂ ÎNTRU HOL ȘI CASA SCARII

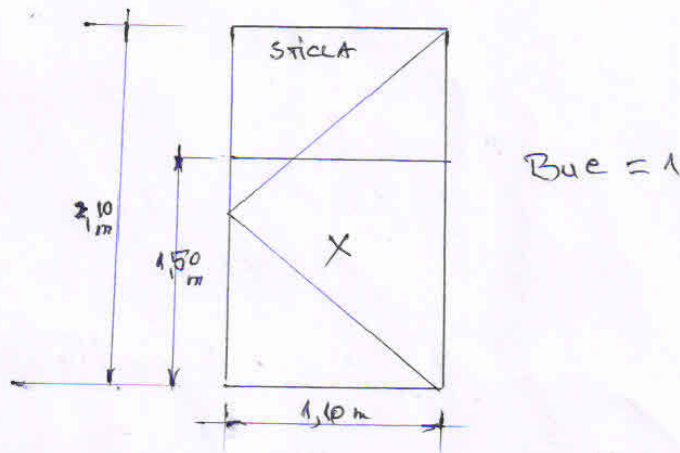

(17) USA INTERIOARA LA GRUP SANITAR APARTINATOR

(5)

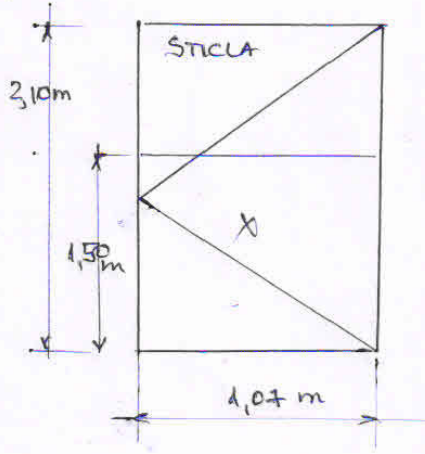

(18) USA INTERIOARA PENTRU TRIAJ + DEBARA

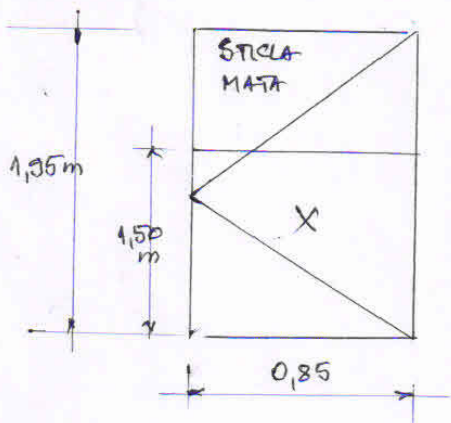

Buc = 2

INTOCMIT  
ING. STANICA ROMEO  
*[Signature]*



B) TAMPLARIE PVC ALBA, TERMOIZOLANTA, NECESARA LA FAV. NR. 6-ETAJ (IZOLATOR)

1) USA INTERIOR DE ACCES LA GRUPUL SANITAR - IZOLATOR ETAJ.

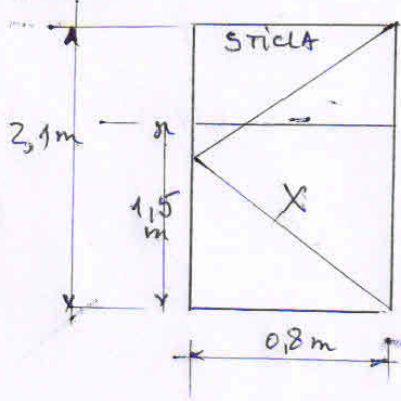

\*  
Buc = 1 (URGENT)

C) TAMPLARIA PVC TERMOIZOLANTA, ALBA, NECESARA LA FAVILIONUL NR 5-ETAJ

1) USA INTERIOR ACCES LA NOUA MAGAZIE DE HAINE

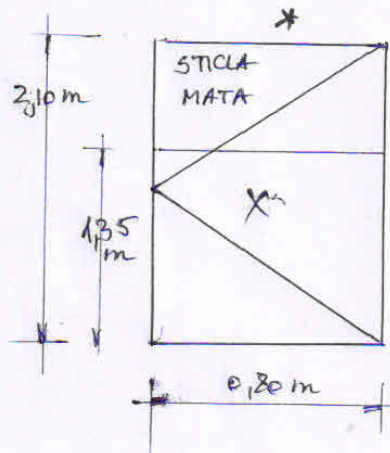

Buc = 1  
\*  
(URGENT)

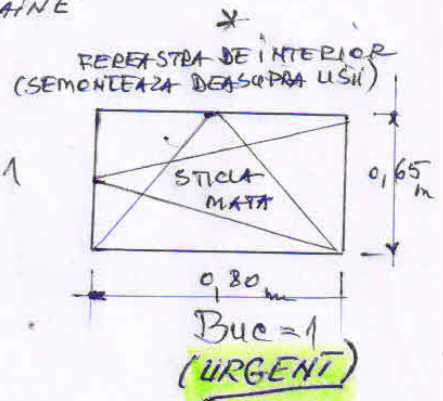

Buc = 1  
(URGENT)

2) USI INTERIOARE PENTRU CABINELE WC, AFERENTE IZOLATOR + CAMERA MATERIALE CURATENIE

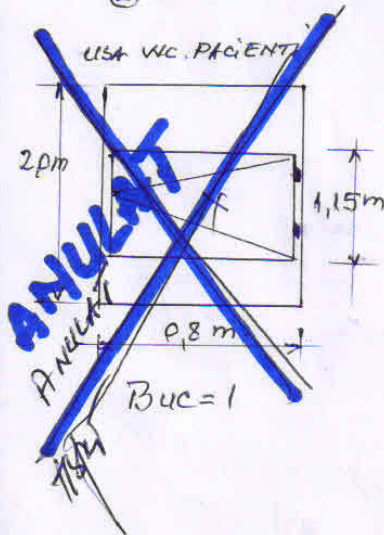

USA WC SALARIATI

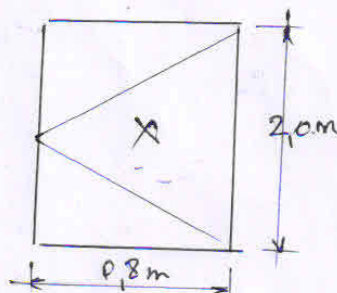

\* Buc = 2  
(URGENT)

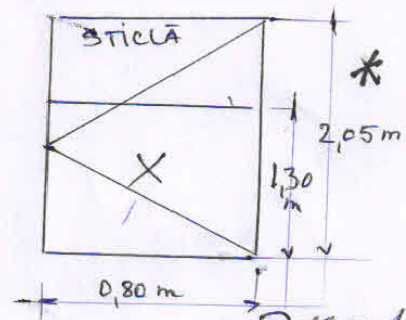

\*  
Buc = 1  
(URGENT)

ING. STANICA ROMEO

7/8/25

PAVILION NR. 10 - Poartă - Usă interioară la Bibliotecă

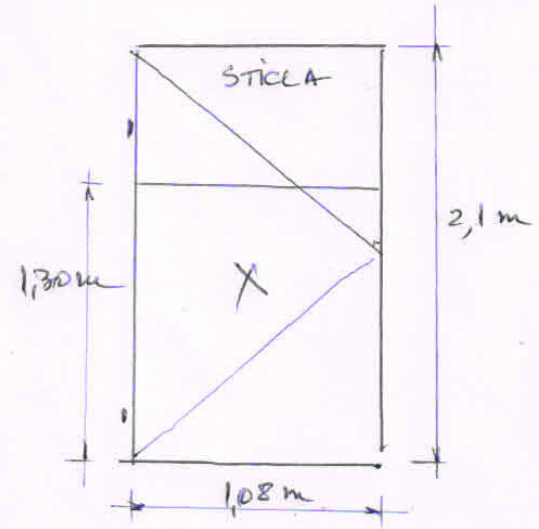

ing. STANICA ROMEO

18/12

PAV. NR 5 - Usă interioară la grup sanitar izolatoare - etaj

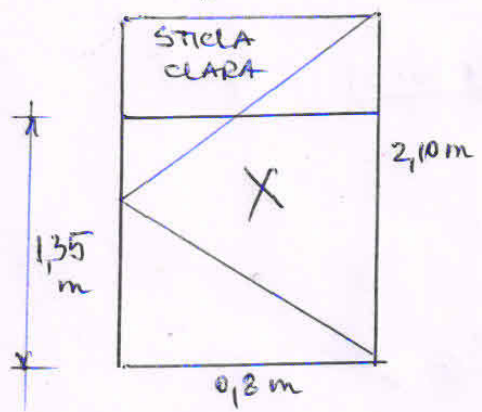

Buc = 1

URGENT

PAV. NR 2 - Usă interioară la grup sanitar - izolatoare parter

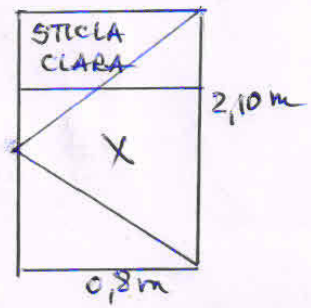

Buc = 1

URGENT

① PAVILION NR. 3 : USI TERMOPAN DE EXTERIOR

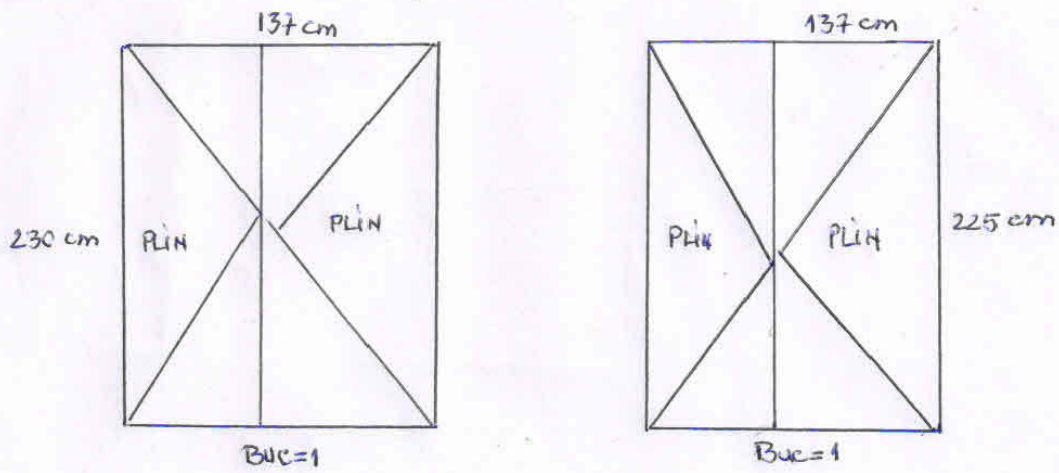

② PAVILION NR 2 -ETAJ BAIE : FEREASTRA TERMOPAN

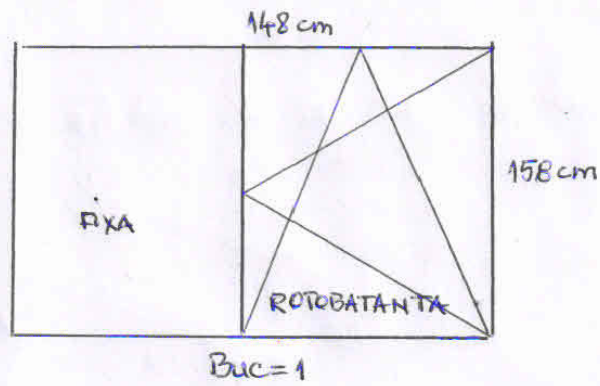

③ PAVILION NR 4 -ETAJ BAIE : FEREASTRA TERMOPAN

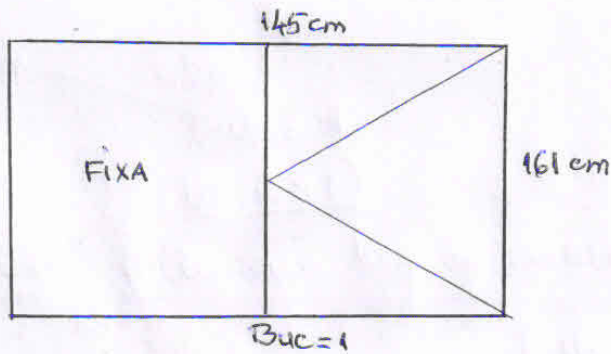

④ MAGAZIA DE ALIMENTE : USA EXTERIDARA TERMOPAN

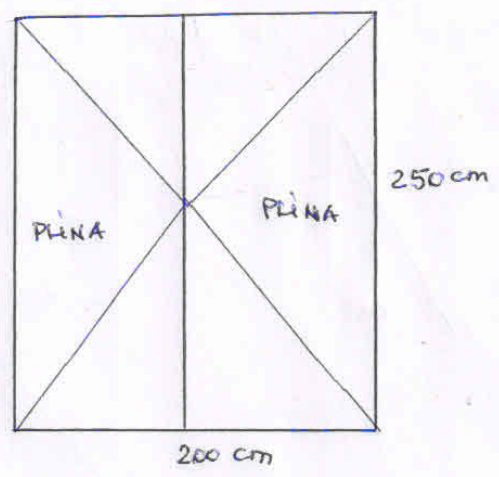

Buc = 1

⑤ BLOC ALIMENTAR : USI INTERIDARE TERMOPAN

5.1 USA INTRARE LA SALA MESE SALARIATI

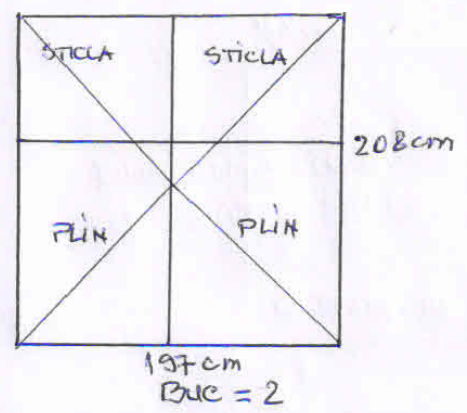

Buc = 2

5.2. USA INTRARE IN SALA MARE DE MESE

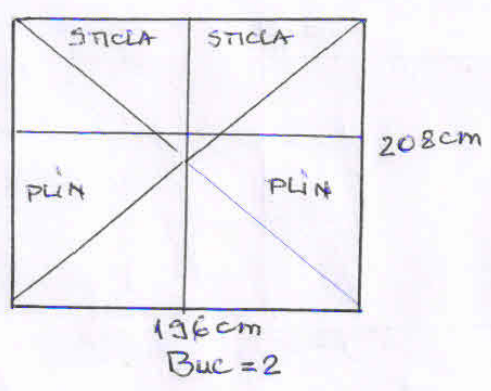

Buc = 2



5.3. UȘA ÎNTRARE ÎN HOLUL MARE

10

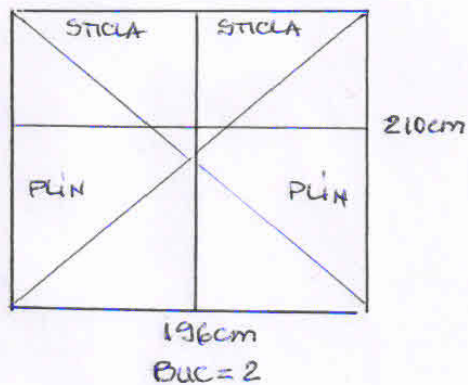

⑥ PAVILION NR 6 :

6.1. Bagheta fixare sticla la ușa parter  
(83cm x 66cm) x 2

6.2. sticla pentru geam ușa la etaj (h-16-4)  
(85cm x 66cm); Buc = 1

BIROU ADMINISTRATIV  
ING. STĂNICĂ ROMEO  
*[Signature]*